

# RECA ROMÂNIA

RECA | REZISTĂ. FUNCȚIONEAZĂ. DUREAZĂ.



## RECA FOCUS

Valabil din 01.02.2025 până la 31.03.2025

[www.reca.ro](http://www.reca.ro)

## Extractor mecanic cu 2 brațe



- Extractor universal cu 2 brațe pentru îndepărtarea rulmenților, angrenajelor și a discurilor
- Utilizate în comerț, ateliere și industrie
- Pentru slăbirea componentelor care se află pe arbori și sunt accesibile din exterior
- Fălci forjate cu cleme și ax cu cap hexagonal
- Demontare nedistructivă

**NOU**

Nr. Articol	Model	Deschidere mm	Adâncime mm	Întindere exterioară mm	Greutate kg
0695 501 020	2410	95	100	92 - 130	1,1
0695 501 021	2415	135	100	100 - 175	1,3
0695 501 022	2420	165	150	130 - 225	3,5
0695 501 024	2425	190	155	135 - 250	3,6
0695 501 025	2430	240	205	175 - 325	7,7
0695 501 026	2435	350	200	175 - 425	9,0
0695 501 027	2440	510	200	220 - 580	15,0



**POTRIVIRE CU**

Art. Nr. 0703 400 1 Set clești

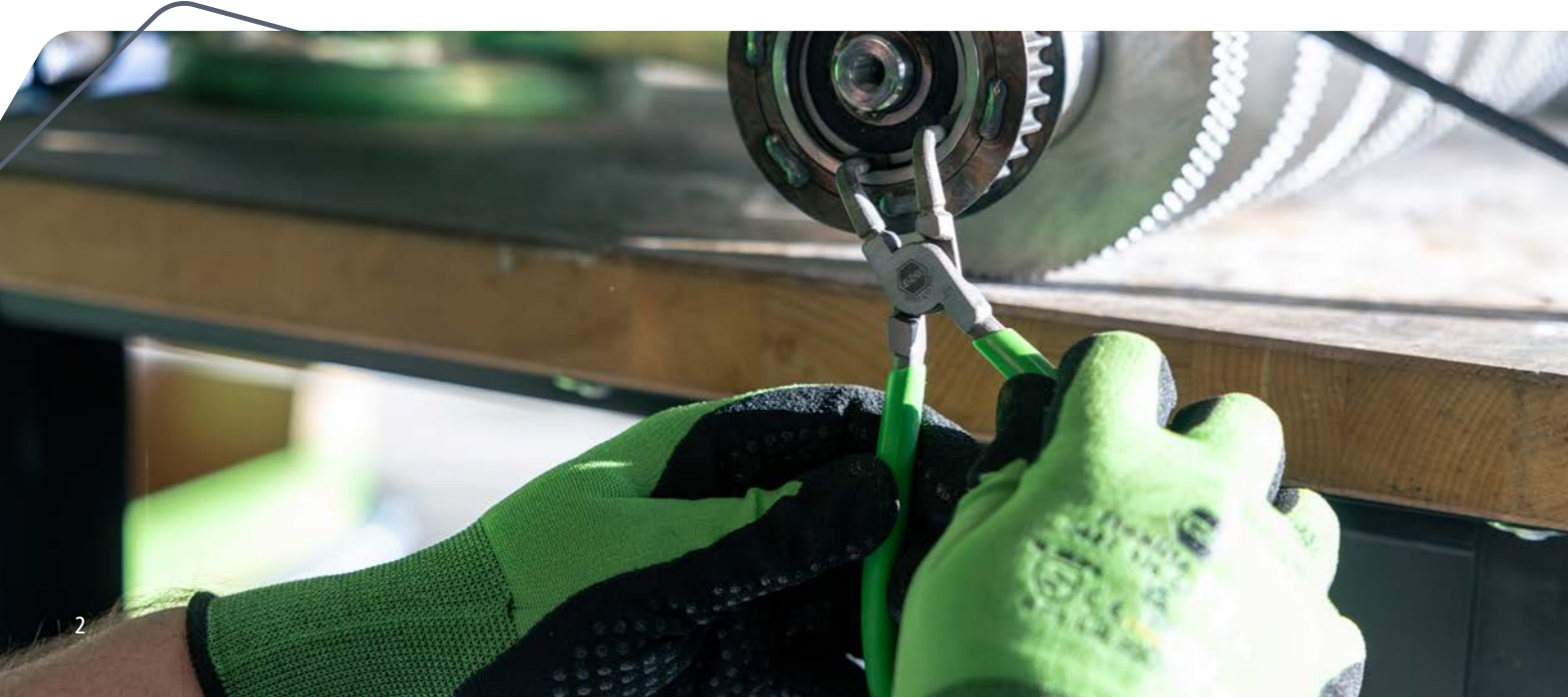

## Tăietor de piulițe



- Lama de înaltă performanță fabricată din oțel de înaltă calitate pentru scule este foarte rezistentă la uzură și asigură o tăiere lină
- Tăietorul de piulițe de înaltă performanță disipează căldura generată de frecarea lamei, reducând cuplul de tăiere cu 30%
- Cu un unghi optimizat pentru tăiere ușoară, acest tăietor de piulițe reduce la jumătate efortul necesar și oferă o experiență de utilizare mai confortabilă și mai eficientă
- Reducerea cuplului de tăiere și unghiul mai mic permit o tăiere mai controlată și reduc riscul de erori

**NOU**

Nr. Articol	Lungime mm	Lățime mm	Lățime între flancuri mm	Aria de lucru M
0695 501 800	84	32	22	-M10
0695 501 810	102	46	24	M5-M16
0695 501 820	120	61	27	M12-M22



**POTRIVIRE CU**

Art. Nr. 0700 104 12.. Cheie combinată



## Burghiu pentru țigle HARDCON HEX-Tijă

Burghiul RECA HARDCON HEX ultra pentru țigle este un burghiu special pentru găurirea rotativă a țiglelor. Profilul standardizat al tijeii este potrivit pentru orice șurubelniță fără fir standard. Canelurile spiralate șlefuite cu precizie asigură găurirea precisă în materiale dure: țigle, eternit, ardezie, ceramică, gresie, marmură și granit.

### Beneficii:

- Hex-Tijă
- Profil de arbore standardizat
- Conexiunea sigură pentru mandrinele de găurit cu trei fălci nu alunecă
- Transmiterea puterii maxime de la mașină la burghiu
- Flexibilitate în alegerea sculei. - Atât cu un burghiu standard cu mandrină, cât și cu un suport de scule cu hexagon de 1/4"
- Perforare precisă datorită vârfului din carbură șlefuit cu precizie
- Potrivit pentru o gamă largă de materiale dure
- Canelură spiralată șlefuită cu precizie pentru îndepărtarea optimă a prafului de foraj
- Capul robust al burghiului permite utilizarea cu percuție

### Arii de aplicare:

- Utilizați pe burghie cu impact (fără impact) și burghie fără fir în materiale dure
- Pentru utilizare prin rotație și percuție în mașini de găurit cu impact și mașini de găurit fără fir
- Pentru gresie de duritate medie, găuriți la o viteză redusă de aproximativ 300-500 rpm

### Domenii de aplicare:

- Utilizare pe burghie fără fir în materiale dure

### Notă:

Răcirea poate ajuta la prelungirea duratei de viață a burghiului dacă este utilizată corect, dar nu este cu adevărat necesară. Atunci când forajați în piatră dură, vă recomandăm să lăsați burghiul să se răcească după fiecare gaură.



Nr. Articol	Ø mm	Lungime mm	Aria de lucru mm
0650 930 004	4	100	39
0650 930 005	5	100	39
0650 930 006	6	100	39
0650 930 008	8	100	39

### Disponibil și sub formă de set:

Nr. Articol	Conținut Set
0650 930 500	Ø4x100 / 5x100 (2x) / 6x100 / 8x120

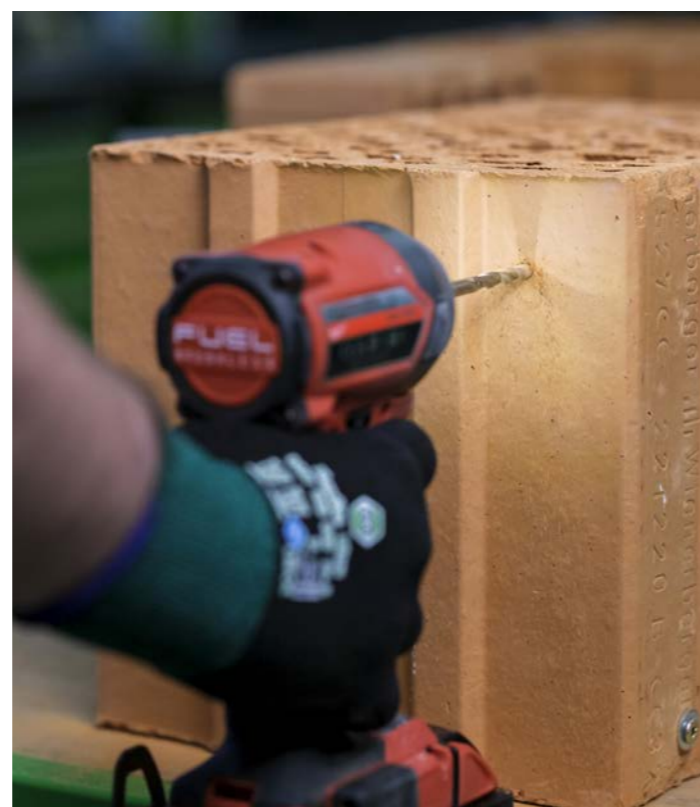

## Burghiu pentru țigle HARDCON ECO

Burghie specială pentru utilizare rotativă în cele mai dure materiale

Burghiul pentru țiglă RECA HARDCON ECO se potrivește în orice șurubelniță fără fir standard cu o mandrină cu trei fălci. Datorită geometriei speciale a burghiului și a vârfului din carbură, burghiul este foarte potrivit pentru găurirea materialelor dure.

Materiale: granit, țigle, cărămizi de clincher

### Beneficii:

- Tijă cilindrică
- Profil standardizat al arborelui
- Pentru mandrină cu trei fălci
- Geometrie specială a burghiului și placă de carbură
- Potrivit pentru o gamă largă de materiale dure
- Capul robust al burghiului permite utilizarea cu percuție

### Domenii de aplicare:

- Utilizați pe burghie cu impact și burghie fără fir în materiale dure
- Pentru utilizare prin rotație și percuție în mașini de găurit cu impact și mașini de găurit fără fir
- Pentru gresie de duritate medie, găuriți la o viteză redusă de aproximativ 300-500 rpm

### Domenii de aplicare:

- Utilizare pe burghie fără fir în materiale dure

### Notă:

Răcirea poate ajuta la prelungirea duratei de viață a burghiului dacă este utilizată corect, dar nu este cu adevărat necesară. Atunci când forajați în piatră dură, vă recomandăm să lăsați burghiul să se răcească după fiecare gaură.

Nr. Articol	Ø mm	Lungime mm	Aria de lucru mm	UA
0650 920 004	4	75	39	10
0650 920 005	5	75	39	10
0650 920 006	6	100	39	10
0650 920 008	8	120	39	10
0650 920 010	10	120	39	10
0650 920 012	12	150	39	5



### Disponibil și sub formă de set:

Nr. Articol	Conținut Set
0650 920 007	Conținut casetă: Ø4x75 / 5x85 / 6x100 (2x) / 8x120 / 10x120 / 12x150 mm



## diadrill Burghiu cu miez umed X<sup>3</sup> fără cobalt



- **MADE IN GERMANY** | Cea mai bună calitate și fiabilitate
- **FĂRĂ COBALT** | non-toxic
- **SEGMENTE ASCUȚITE** | Gata pentru utilizare imediată pe orice șantier

Perforare rapidă și simplă pe toate materialele: indiferent de șantier, burghiul RECA diadrill X<sup>3</sup> poate fi utilizat pe orice suprafață: Beton (inclusiv armat), cărămidă nisipo-calcaroasă dură și foarte compactată, zidărie etc.

Segmentul ascuțit în prealabil permite coroanei să pătrundă agresiv în material de la prima utilizare, chiar și fără presiune de contact, coroana lucrează rapid și lin, chiar și atunci când lovește fierul.

Segmentele sudate cu laser protejează coroana de pierderea segmentelor, fără timpi morți pe șantier, cu o înălțime a segmentului de 12 (10,5+1,5) mm.

Toate segmentele au o legătură purtătoare de metal fără cobalt.

### Domeniu de aplicare:

Poate fi utilizat cu răcire cu apă în toate materialele de construcție comune, în special beton, beton armat, cărămidă nisipoasă, zidărie etc.

### Domenii de aplicare:

Pentru montare directă în toate burghiile standard cu filet de 1 1/4", sau 1/2".

Alte mașini pot fi utilizate cu adaptoare.

### Filet de montare IG 1 1/4"



Nr. Articol	Ø mm	Lung. mm	Lung. efectivă mm	Înălțime segment mm	Lungime segment mm	Grosime segment mm
0663 233 042	42	525	450	12	15	3,5
0663 233 052	52	525	450	12	24	3,5
0663 233 057	57	525	450	12	24	3,5
0663 233 062	62	525	450	12	24	3,5
0663 233 072	72	525	450	12	24	3,5
0663 233 082	82	525	450	12	24	3,5
0663 233 092	92	525	450	12	24	3,5
0663 233 102	102	525	450	12	24	3,5
0663 233 112	112	525	450	12	24	3,5
0663 233 122	122	525	450	12	24	3,5
0663 233 132	132	525	450	12	24	3,5
0663 233 138	138	525	450	12	24	3,5
0663 233 152	152	525	450	12	24	4
0663 233 162	162	525	450	12	24	4
0663 233 182	182	525	450	12	24	4
0663 233 187	187	525	450	12	24	4
0663 233 200	200	525	450	12	24	4
0663 233 225	225	525	450	12	24	4
0663 233 250	250	525	450	12	24	4
0663 233 300	300	525	450	12	24	4,5
0663 233 305	305	525	450	12	24	4,5
0663 233 350	350	525	450	12	24	4,5
0663 233 400	400	525	450	12	24	5

La instalarea biților cu miez diamantat de 1 1/4", introducerea unui inel de cupru de dimensiune 32x38 (număr articol 0460 32 38) facilitează îndepărtarea ulterioară a acestora.



### Filet de montare AG 1/2"



Nr. Articol	Ø mm	Lung. mm	Lung. efectivă mm	Înălțime segment mm	Lungime segment mm	Grosime segment mm
0663 123 020	20	460	400	-	-	-
0663 123 025	25	460	400	-	-	-
0663 123 030	30	460	400	7	13	2,5
0663 123 032	32	460	400	7	13	2,5
0663 123 040	40	460	400	7	15	2,5
0663 123 052	52	460	400	12	24	3,5
0663 123 054	54	460	400	12	24	3,5
0663 123 062	62	460	400	12	24	3,5
0663 123 082	82	460	400	12	24	3,5
0663 123 102	102	460	400	12	24	3,5
0663 123 112	112	460	400	12	24	3,5
0663 123 122	122	460	400	12	24	3,5
0663 123 132	132	460	400	12	24	3,5



## Nivelă cu bule ECOLEVEL



### Beneficii:

Nivela ECOlevel cu acoperire cu pulbere gri este ideală pentru utilizarea zilnică. Oferă un flacon vertical și unul orizontal pentru măsurători precise și o toleranță de măsurare de 1 mm/m.

Capacele din cauciuc care absorb șocurile protejează împotriva loviturilor, iar orificiul cu fantă pentru agățare asigură o depozitare practică.

### Precizie de măsurare:

0,57° = 1,0 mm/m Poziție normală

### Domeniu de aplicare:

Potrivit pentru utilizare în construcții de clădiri și inginerie civilă, grădinarit și amenajări peisagistice, construcții din beton armat, tâmplărie, faianță și lucrări de tâmplărie.

Nr. Articol	Lungime mm	Lățime mm	Înălțime mm
0705 402 031	300	22,7	5,25
0705 402 041	400	22,7	52,5
0705 402 061	600	22,7	52,5
0705 402 081	800	22,7	52,5
0705 402 101	1000	22,7	52,5
0705 402 121	1200	22,7	52,5
0705 402 151	1500	22,7	52,5
0705 402 181	1800	22,7	52,5
0705 402 201	2000	22,7	52,5

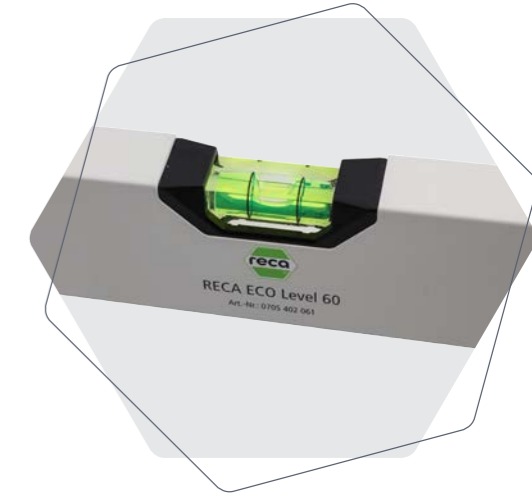

# FOTOVOLTAICE | Asigurați-vă cerințele pentru 2025 acum!

## Șuruburi de suspendare, Oțel inoxidabil A2

Set de șuruburi de suspendare pentru montarea sistemelor solare și fotovoltaice

Șurub de suspendare cu acționare 6KT, preasamblat cu 3x piulițe de blocare ~ DIN 6923 oțel inoxidabil A2 și 1x garnitură EPDM

### Domenii de aplicare:

Pentru montarea sistemelor fotovoltaice și solare pe substructuri din lemn, tablă ondulată, tablă trapezoidală sau panouri ondulate din fibrociment.

Nr. Articol	d1 mm	l mm	d2 mm	L1 mm	L2 mm	Angrenaj	UA Buc.
1232 910 200	M 10	200	10	~ 110	~ 70	SW 7	50
1232 910 250	M 10	250	10	~ 130	~ 80	SW 7	25
1232 910 300	M 10	300	10	~ 140	~ 100	SW 7	25
1232 912 200	M 12	200	12	~ 110	~ 70	SW 9	50
1232 912 250	M 12	250	12	~ 130	~ 100	SW 9	25
1232 912 300	M 12	300	12	~ 140	~ 100	SW 9	50
1232 912 350	M 12	350	12	~ 150	~ 125	SW 9	25

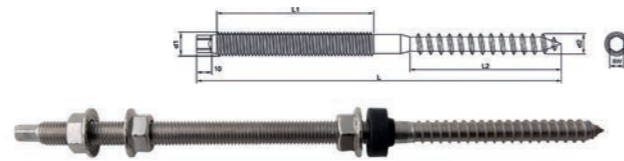

## Cârlige standard de acoperiș

Cârlige de acoperiș din aluminiu, preasamblate

Placa de bază: 100 x 95 x 40 mm

Găurire: 8 x ø 7 mm

Max. Compensarea înălțimii b: 21 mm până la zona șinei

Înălțime a: 40 până la 51,5 mm suprafața baghetei acoperișului

Greutate: 0,48 kg

cu aprobarea autorității pentru construcții DIBt Z-14.4-934

### Notă:

Pentru a atașa cârligele de acoperiș la căpriori, vă recomandăm trei șuruburi cu cap pătrat din oțel inoxidabil A2, 6X80 (019106 80 000 100)

Nr. Articol: 7706 721-0050 | UA 20 Buc.



## Cârlige - de 2 ori reglabil

Cârlig de acoperiș din oțel inoxidabil reglabil în 2 direcții pentru fixarea la acoperișuri din țiglă

Grosime material: 6 mm

Înălțime totală: 170 mm

Lungime picioare: 40 – 59 mm vertical

Lungime picior orizontal: 120 mm

Gaură ovală la picior: 38 mm și ø 9 mm

Reglaj general: 57 mm

Orificiile plăcii de bază: 12 x ø 7 mm

Nr. Articol: 7706 720 -1732 | UA 20 Buc

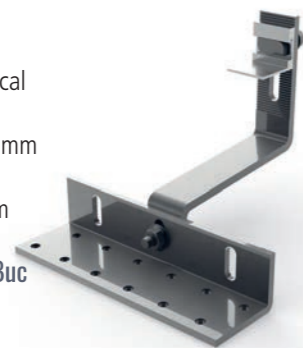

## Plăci adaptoare pentru șuruburi de suspendare

82 x 30 x 5 mm

cu orificiu lung 11 x 29,5 mm

Nr. Articol: 1232 910 001 | M10 | UA: 100 Buc.

Nr. Articol: 1232 912 001 | M12 | UA: 100 Buc.



## Cârlige de acoperiș rezistente

Cârlige de acoperiș din oțel inoxidabil pentru fixarea acoperișurilor din țiglă

Grosime material: 8 mm

Înălțime totală: 225 mm

Lungime picior orizontal: 30 mm și ø 9 mm

Orificiile plăcii de bază: 7 x ø 9 mm

Nr. Articol: 7706 720 -1728 | UA 20 Buc.

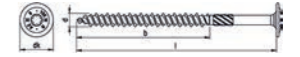

## Șuruburi pentru lemn, Oțel inoxidabil A2

Șurub pentru lemn cu cap plat, filet HiLo și freză de capăt (de la lungimea de 100 mm)

### Domenii de aplicare:

Domeniul solar, fixarea cârligelor de acoperiș pe căpriori de lemn, clădiri din lemn, case cu panouri din lemn, carporturi, construcții solide și din lemn lamelar.

### Notă:

În funcție de starea lemnului și de situația de prelucrare, poate fi necesară o găurire prealabilă.

Nr. Articol	d mm	l mm	b mm	Diametru cap (dk) mm	Parte de fricțiune	Antrenare	UA Buc.
0191 06 80	6	80	80	14	Nu	TX 30	100
0191 08 50	8	50	50	20	Nu	TX 40	100
0191 08 60	8	60	60	20	Nu	TX 40	100
0191 08 80	8	80	75	20	Nu	TX 40	100
0191 08 100	8	100	80	20	Da	TX 40	100
0191 08 120	8	120	80	20	Da	TX 40	100
0191 08 140	8	140	80	20	Da	TX 40	100
0191 08 160	8	160	80	20	Da	TX 40	50



## Șuruburi de tablă subțire cu șaiță din EPDM de Ø16

### Domenii de aplicare:

Pentru fixarea fără ștanțare a profilelor și tablelor din oțel și aluminiu pe substructuri din oțel și aluminiu.

Bi-metal (oțel inoxidabil A2 / oțel călit), acoperit cu un strat de alunecare

Nr. Articol	d mm	l mm	Antrenare	UA Buc.
0203 06 25	6	25	SW 8	100
0203 06 38	6	38	SW 8	100



# RECA Cutter



## Lame trapezoidale Cutter

Cutter pliabil de înaltă calitate și compact cu 1 componentă, cu lamă trapezoidală și mâner din aluminiu.

- Ghidaj și suport pentru lamă din oțel inoxidabil robust
- Schimbare rapidă
- Mecanism de blocare sigur
- Cu clemă
- Echipat cu o lamă trapezoidală „albă” 61 x 19 mm
- Pot fi utilizate lamele de cârlig cu nr. de articol 2696 627 4
- Fără încărcător și lamă de rezervă



### Cutter pliabil cu lame trapezoidale 1K

Nr. Articol: 0703 600 281 | UA : 1 Buc.  
fără magazie de rezervă și lame de rezervă



### Cutter pliabil cu lame trapezoidale 2K



Nr. Articol: 0703 600 282 | UA : 1 Buc.  
fără magazie de rezervă și lame de rezervă



#### POTRIVIRE CU

Lame trapezoidale de rezervă



Nr. Articol: 0703 600 036 | UA : 10 Buc.



Nr. Articol: 2696 627 4 | UA: 5 Buc.



## ALU Autolock 18 mm

- Mâner ALU compact și robust cu proprietăți excelente de manipulare
- Fixarea sigură a lamei datorită opririi automate
- Siguranță suplimentară datorită ghidajului stabil al lamei
- Echipat cu o lamă „albă” de 18 mm



Nr. Articol: 0703 600 060 | UA: 1 Buc.  
fără magazie de rezervă și lame de rezervă

## ECO Autolock 18 mm

- Mâner compact și robust cu 2 componente, cu proprietăți excelente de manevrare - anti-alunecare și anti-alunecare
- Fixarea sigură a lamei datorită opririi automate
- Siguranță suplimentară datorită ghidajului stabil al lamei
- Echipat cu o lamă „albă” de 18 mm



Nr. Articol: 0703 600 218 | UA: 10 Buc.  
fără magazie de rezervă și lame de rezervă



#### POTRIVIRE CU

Lame de schimb, potrivite pentru toate cuțitele de tăiere de 18 mm



Nr. Articol: 0703 600 020 | UA: 10 Buc.

#### POTRIVIRE CU

Lame de schimb, potrivite pentru toate cuțitele de tăiere de 9 mm



Nr. Articol: 0703 600 010 | UA: 10 Buc.

## ECO 9 mm

- Mâner compact și robust
- Cu clemă de fixare
- Fixarea sigură a lamei datorită opririi automate
- Siguranță suplimentară datorită ghidajului stabil al lamei
- Echipat cu o lamă „albă” de 9 mm



Nr. Articol: 0703 600 209 | UA : 10 Buc.  
fără magazie de rezervă și lame de rezervă

#### POTRIVIRE CU

Art. Nr. 0687 932 4..  
RECA Mănuși PROTECT 301



## Șurubelniță unghiulară

1/4" E6,3 cu magnet

- Excelent pentru lucrul în locuri greu accesibile
- Angrenaj fabricat din oțel special călit, cu magnet pentru fixarea bitului în suport
- Manevrare optimă datorită mânerului reglabil, inclusiv spațiu de depozitare pentru 2 biți (nu sunt incluși)

1/4" System E6.3

Nr. Articol	Antrenare	Înălțime mm	Lungime mm
0702 880 121	1/4"	63	143

## Set de cheie cu clichet și biți în toc pentru curea - 16 buc.

Set de biți TX, PH, PZ, ISK, SW în husă pentru curea Set de 16 piese

- Cârlig cu biți de înaltă performanță cu soclu de 1/4" (E6.3) și mecanism de îndoire la 180° pentru un cuplu maxim de până la 50 Nm
- Mecanism cu clichet foarte puternic cu 48 de dinți (dreapta-față-stânga) și un unghi de pivotare de 7,5°

1/4" System E6.3

Nr. Articol	Conținut Set	UA Buc.
0702 100 003	ultra clichet 1/4"; Bits 50mm PZ1; PZ2; PH1; PH2; TX10; TX15; TX20; TX25; TX30; ISK4; ISK5; ISK6; Piuliță magnetică 65MM SW8; SW10; SW13	1

## Set chei cu clichet Varius Plus

Set Varius Plus cu clichet 5-piese.

Beneficii:

- Clichet inelar cu 72 de dinți, dințat cu precizie
- Cheie deschisă cu clichet și înclinare de 15°
- Cheia deschisă permite strângerea mai rapidă, economisind timp, sporind confortul
- Economisire de timp / lucru mai convenabil
- Suprafață satinată micro-fină
- Structură de suprafață mai bună, mai fină - senzație de înaltă calitate
- Se potrivește mai confortabil în mână, mai puțin sensibil la murdărie și mai ușor de îndepărtat

Nr. Articol	Set-Conținut
0700 335 001	SW: 8, 10, 13, 17 și 19 mm



Se potrivește în fiecare șurubelniță fără fir



## Set de chei pentru știfturi Multicolor Inox

Set de chei hexagonale multicolore din oțel inoxidabil 9 piese

Set de chei știfturi din oțel inoxidabil de înaltă calitate pentru șuruburi cu hexagon, prevenind transferul de rugină străină.

Profilul Hex-Plus oferă o suprafață de contact deosebit de mare, care minimizează efectul de creșterea asupra capului șurubului și elimină practic distrugerea capului șurubului.

- Capul sferic de pe piciorul lung permite, de asemenea, utilizarea în unghi
- Toate cheile au un manșon de furtun ușor de prins, cu coduri de culori, pentru o manevră ergonomică și confortabilă, chiar și la temperaturi scăzute
- Într-un clip practic fabricat dintr-un material practic rezistent la uzură



Nr. Articol	Execuție	Conținut Set
0701 760 201	ISK cu cap cu bilă din oțel inoxidabil	1,5; 2; 2,5; 3; 4; 5; 6; 8; 10



## Set de chei pentru știfturi Multicolor-Funcția de reținere

Set chei hexagonale multicolore cu funcție de fixare Set de 9 piese

Set de chei de înaltă calitate cu înveliș de furtun confortabil, cu coduri de culori. Acest lucru înseamnă că unealta este rapid la îndemână, iar mânerul ergonomic și confortabil este ușor pentru mâini, chiar și la temperaturi scăzute. Material de prindere fără uzură pentru o fixare permanentă a cheilor și o îndepărtare ușoară.

- Profilul Hex Plus oferă suprafețe de contact mai mari în capul șurubului
- Acest lucru reduce la minimum efectul de creșterea și elimină practic distrugerea capului șurubului
- Bila de pe piciorul lung permite lucrul în siguranță chiar și în poziții de instalare dificile datorită funcției de fixare (de la 3,0 mm)
- Tratatamentul de suprafață BlackLaser asigură o protecție excelentă a suprafeței, inclusiv împotriva coroziunii



Nr. Articol	Execuție	Conținut Set
0701 760 401	ISK cu cap sferic și funcție de fixare	1,5; 2; 2,5; 3; 4; 5; 6; 8; 10

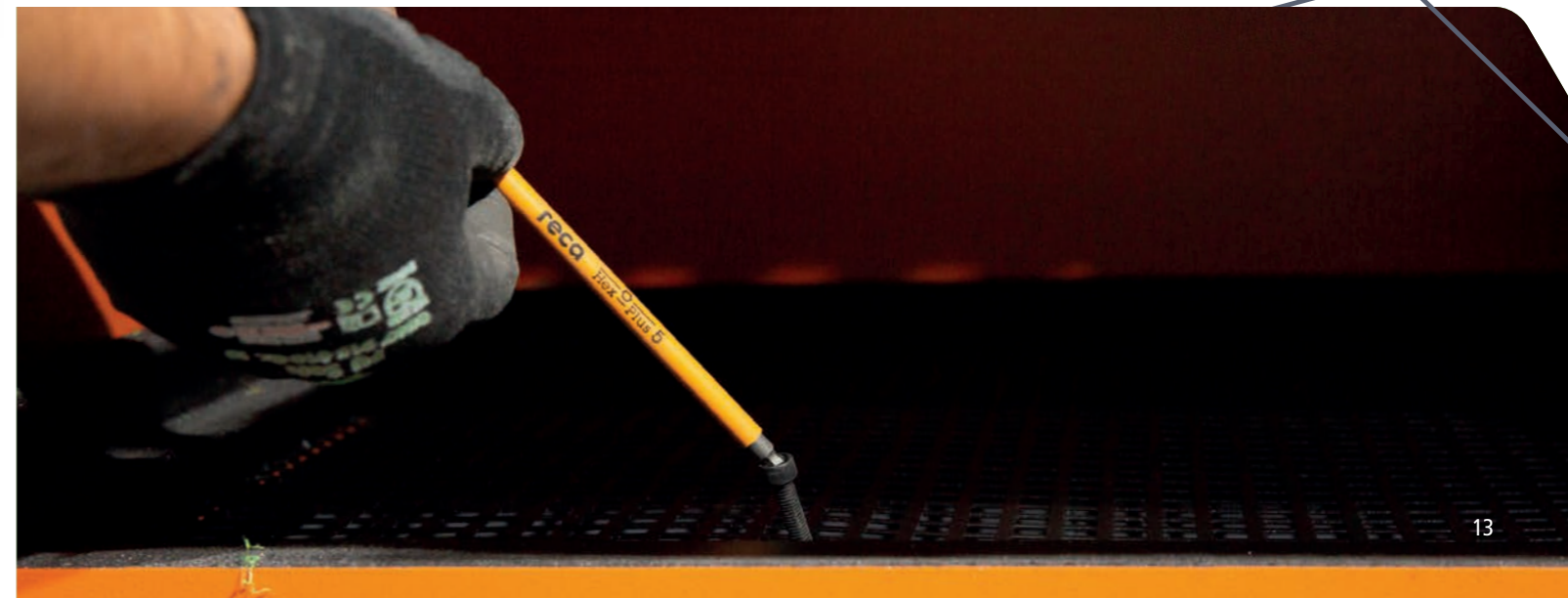

## Disc-Abraziv

Edition 100

- Disc abraziv din zirconiu cu disc din fibră de sticlă
- Aplicabil universal pentru fier, oțel și oțel inoxidabil
- Fără fier, sulf și clor ( $\leq 0,1\%$ )
- Model uniform de șlefuire până la uzura completă
- Finisaj plăcut și moale
- Deosebit de gros cu 120 de clape
- Înălțimea de acoperire, inclusiv suportul textil aprox. 16,5 mm



Nr. Articol	Ø mm	Granulație	UA Buc.
0666 002 000	125	40	10

Nivel de zgomot scăzut



## Net-Disc

- Potrivit pentru aluminiu, metale neferoase și materiale compozite
- Structura specială a ochiurilor previne aproape complet „înfundarea” abrazivului
- Structura de plasă are, de asemenea, un efect de răcire
- Execuție plată



Nr. Articol	Antrenare	Execuție	Granulație	Ø mm	UA Buc.
0666 070 031	22,23	plată	60	125	10

Utilizați un polizor unghiular cu viteză controlată!



## Disc de tăiere RECAMIC 0,8 mm

Disc de tăiere ceramic pentru oțel și oțel inoxidabil, Aluminii și Hardox

Viteză maximă, confort maxim, durată de viață maximă

Discul de tăiere RECAMIC face tăierea mai rapidă și mai confortabilă ca niciodată. Datorită designului optimizat, discul de tăiere taie întotdeauna rece și rămâne ascuțit. Tăierea moale și cu vibrații reduse stabilește noi standarde.

**Domenii de aplicare:**

- Disc de tăiere fără fier, sulf și clor ( $\leq 0,1\%$ ) (fără rugină) cu o tăiere plăcută și moale
- Performanță de tăiere foarte bună în oțel și oțel inoxidabil



Nr. Articol	Ø mm	Grosime mm	Execuție	UA Buc.
0670 701 125	125	0,8	zimțat	25

Polizoarele unghiulare cu putere mare (> 1.400 wați) cresc performanța de polizare și reduc uzura!



## Set polizoare 4 -piese

- Șlefuire de înaltă strălucire folosind procesul de șlefuire uscată
- Schimbare ușoară a padelor datorită închiderii Velcro
- Viteză recomandată între 1000 și 3000 rpm

**Domenii de aplicare:**

Ideal pentru șlefuirea și lustruirea granitului, gresiei porțelante și marmurei

Cutie echipată cu câte un pad de lustruire cu granulație 100, 200 și 400, precum și cu un disc adeziv.

Nr.Articol	Ø mm	Granulație
0662 500 002	100	Diamant



## Disc adeziv pentru paduri de lustruire

O singură placă de fixare

- Șlefuire de înaltă strălucire folosind procesul de șlefuire uscată
- Schimbare ușoară a tampoanelor datorită închiderii Velcro
- Viteză recomandată între 1000 și 3000 rpm

**Domenii de aplicare:**

Ideal pentru șlefuirea și lustruirea granitului, gresiei porțelante și marmurei

Nr.Articol	Ø mm	Execuție	UA Buc.
0662 500 003	100	M14	1



## Paduri de lustruire

Pad-uri individuale

- Șlefuire de înaltă strălucire folosind procesul de șlefuire uscată
- Schimbare ușoară a padurilor datorită închiderii Velcro
- Viteză recomandată între 1000 și 3000 rpm

**Domenii de aplicare:**

Ideal pentru șlefuirea și lustruirea granitului, gresiei porțelante și marmurei

Nr.Articol	Granulație	Ø mm	UA Buc.
0662 500 004	100	100	1
0662 500 005	200	100	1
0662 500 006	400	100	1
0662 500 007	800	100	1
0662 500 008	1500	100	1
0662 500 009	3000	100	1

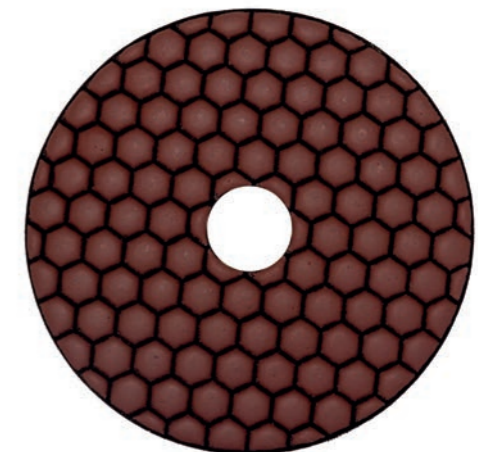



## Detector de scurgeri

### DATE CHEIE

- Conține protecție împotriva coroziunii
- Neinflamabil
- Rezistent la îngheț până la -15°C:
- Aplicabil universal pentru a găsi rapid chiar și cele mai mici scurgeri
- După pulverizare, scurgerile sunt indicate prin formarea de bule de spumă
- DVGW testat

Nr. Articol: 0894 011 400 | 400 ml | 12 BUC.

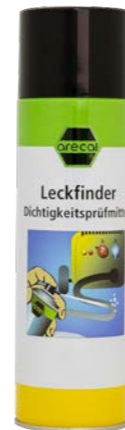

## Detector de scurgeri

### DATE CHEIE

Domenii de aplicare:

- Aplicabil universal pentru a găsi rapid chiar și cele mai mici scurgeri
- Îmbinări sudate, îmbinări cu șuruburi, supape sau robinete la conductele sub presiune conducte sub presiune, scurgeri la încălzitoarele cu gaz, conductele de alimentare cu gaz, ceasurile de control, anvelope și supape

Nr. Articol: 0894 611 500 | 400 ml | 1 Buc. | Umplere-Doză  
Nr. Articol: 0894 610 10 | 10 l | 1 Buc. | Umplere-Canistră



## Ajutor sudură

### DATE CHEIE

- Este un agent de dezlăpărire apos, fără silicon și fără solvent pentru tehnologia de sudare
- Formulă pe bază de apă și, prin urmare, neinflamabilă
- Produsul este ecologic, inodor și inofensiv din punct de vedere fiziologic
- Agenți de eliberare și protecție pentru sudarea electrică și cu gaz inert
- Împiedică arderea stropilor de sudură pe capetele torțelor, piesele de lucru, roboții de sudură și duzele de sudură

Nr. Articol: 0897 611 500 | 400 ml | 1 Buc. | Umplere-Doză  
Nr. Articol: 0897 610 10 | 400 ml | 1 Buc. | Umplere-Canistră



## Umplere - Accesorii

Proprietăți:

- Testat pentru explozie, reîncărcabil, robust
- Sistem de doze la îndemână
- Presiune de funcționare 12 bar, presiune de spargere 50 bar

Set de piese de schimb:

- Valvă, 2 butoane de pulverizare, 2 butoane de pulverizare cu extensie
- Robinet de evacuare 0892 600 007 pentru canistră de 10 litri: 0896 610 10
- Robinet de evacuare 0892 600 008 pentru canistre de 10 litri: 0895 110 10, 0895 411 10, 0896 630 10, 0897 610 10, 0895 611 10 și 0896 620 10

- 1 Nr. Articol: 0892 700 001 | Adaptor aer
- 2 Nr. Articol: 0892 700 002 | Stație aer
- 3 Nr. Articol: 0892 700 003 | Set piese de schimb



## Găurire și tăiere spumă



### DATE CHEIE

- Ulei de tăiere de înaltă performanță (foarte activat - pentru lucrări de tăiere dificile)
- Fără sulf
- Ușor de îndepărtat cu apă curată
- Compatibilitate garantată cu toți lubrifianții de răcire în amestec cu apă
- APLICARE: toate metalele

Nr. Articol: 0896 414 400 | 400 ml | 12 Buc.

## Curățător Cockpit



### DATE CHEIE

- Pentru a menține valoarea și a reîmprospăta interiorul vehiculului
- Are un efect antistatic (respinge praful) și de reîmprospătare a culorilor
- Parfum de lămâie
- Fără silicon

Nr. Articol: 0895 011 400 | 400 ml | 15 Buc.

## Spray pentru pornire



### DATE CHEIE

- Îmbunătățește comportamentul de pornire al motoarelor pe benzină și diesel în 2 și 4 timpi, în special în condiții umede și reci
- Pulverizați produsul direct în filtrul de aer sau în orificiul de admisie și porniți motorul
- Ideal pentru motoare cu pornire prin cablu, cum ar fi motoare de barcă, pompe de motor, generatoare de urgență, utilaje de construcții...

Nr. Articol: 0894 020 400 | 400 ml | 12 Buc.

## Proiector Super LED High Power

- Unitate LED cu 162 LED-uri SMD de înaltă performanță cu durată lungă de viață
- Carcasă indestructibilă fabricată din policarbonat rezistent la impact
- Parbriz opal
- Driver electronic LED 0/50-60 Hz
- Îneliș din cauciuc rezistent la ulei cu mâner de transport, cablu de rețea foarte flexibil cu înveliș din cauciuc
- Cele două prize cu capace articulate înseamnă că nu aveți nevoie de un cablu prelungitor suplimentar
- Comutator pornit/oprit pe lumină, acesta oferă o modalitate convenabilă de a porni și opri dispozitivul dacă priza este greu de accesat
- Etanșarea completă oferă o protecție îmbunătățită împotriva prafului și umiditate (IP54)

Nr. Articol	Putere W	Culoare K	Flux lm	Lățime mm	Înălțime mm	Adâncime mm
0981 550 200	73	5000	8500	285	440	135



NOU

## RECA Reflector Hybrid X7 LED

Proiector compact cu putere pentru construcții

- Lumină puternică pentru o gamă largă de aplicații
- Luminozitate puternică cu până la 6350 lumeni
- Mâner de transport integrat
- Posibilitatea montării pe trepid
- Cablu AC detașabil cu o lungime de 5 m
- Compatibil cu bateria reîncărcabilă de 18 V



NOU

Suport reglabil la 90°

Nr. Articol	Putere W	Flux lm	Culoare K	Clasă protecție IP	Greutate kg
0981 303 001	60	1450 - 6350	6000 - 7000	65	2,38

## RECA Reflector Hybrid ZONE 360

Reflector hibrid cu rază de acțiune de 360°

- Lumină de lucru LED extrem de puternică, cu 5500 lumeni și un unghi al razei de 360°
- Datorită lentilei carcasei acoperite cu o pelicula culoarea laptelui, corpul de iluminat oferă o distribuție unică a luminii difuze, fără strălucire și de un alb pur
- Înfășurător de cablu integrat
- Posibilitatea montării pe trepid
- Cârlig rabatabil, pivotant pe partea inferioară a carcasei
- Cablu de conectare la rețea cauciucat cu o lungime de 5 m
- Compatibil cu acumulatorul de 18 V



NOU

Nr. Articol	Putere W	Flux lm	Culoare K	Clasă protecție IP	Greutate kg
0981 303 002	50	1375 - 5500	6000 - 7000	54	3,15

## Adaptor pentru reflector Hybrid

Nr. Articol	pentru	Lungime mm	Lățime mm	Adâncime mm
0981 303 003	Milwaukee	87,7	69,4	38,6
0981 303 004	Bosch	87,7	69,4	38,6
0981 303 005	Makita	87,7	69,4	38,6





RECA București SRL

Costache Sibiceanu 15, București 011511

Tel.: +40 21 224 26 55, +4 021 220 22 75

eshop@reca.ro, www.reca.ro

Informațiile furnizate în această broșură nu au caracter obligatoriu și sunt furnizate în baza cunoștințelor noastre actuale și cu bună credință. Pentru articolele din această broșură, am oferit o descriere detaliată a designului, calității și aplicației, iar ilustrațiile sunt cât se poate de fidele realității. Ne rezervăm dreptul de a efectua modificări fără notificări prealabile. Nu se acceptă nicio răspundere pentru dezavantajele care rezultă din eventualele erori de imprimare sau aplicații incorecte. Reproducerea, inclusiv a unor extrase, este permisă numai cu acordul scris al RECA București SRL.

